



TERRASSENPROFILE H2







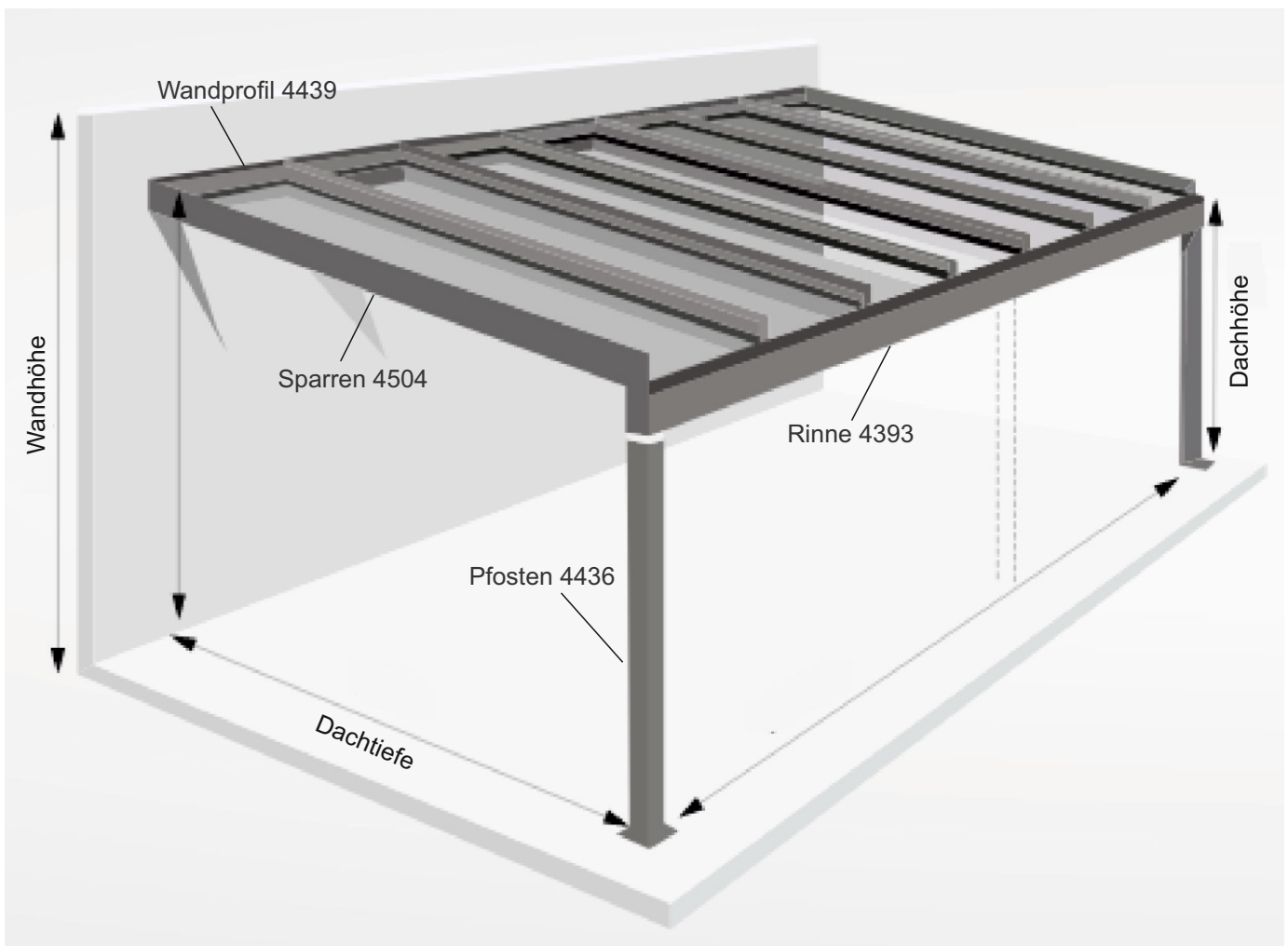

H2 TERRASSENPROFILE

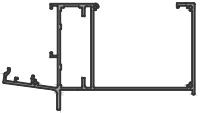
H2 VERANDA PROFILES

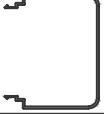
Material	Aluminium EN-AW 6063 T66
Statik	Statische Berechnung auf Grundlage der anerkannten Regeln der Technik. Der Standsicherheitsnachweis für das Montagesystem wird auf Grundlage des Eurocodes in Verbindung mit allgemeinen bauaufsichtlichen Zulassungen geführt. Die Lastannahmen entsprechen DIN EN 1991-1 und den Regelungen des nationalen Anhangs. Der Nachweis der Dacheindeckung und des Gebäudes ist nicht enthalten. Hinweise in der Nachweisführung sind zu beachten.
Garantie	25 Jahre gemäß unserer Garantiebedingungen

Alle Profile sind in der Ausführung Alu blank, schwarz eloxiert, pulverbeschichtet in allen RAL-Farben und in den Standardlängen 3000mm, 4000mm, 5000mm, 6000mm und 7000 erhältlich. Selbstverständlich bekommen Sie auf Wunsch auch individuelle Längen nach Ihrem Bedarf, dafür sprechen Sie uns bitte an.

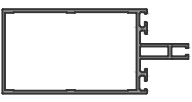
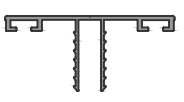
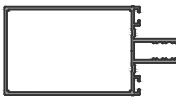

Profil Querschnitt	Nr.	Bezeichnung	Gewicht	Trägheitsmoment		Seite
				\downarrow_x (cm ⁴)	\downarrow_y (cm ⁴)	
	4393	Rinne	4,176 kg/m	523,36	167,84	
	4436	Pfosten	2,013 kg/m	125,32	25,42	
	4435	Blende für Pfosten	1,606 kg/m	122,77	55,84	
	4439	Wandprofil	2,386 kg/m	378,37	41,58	
	4437	Blende für Rinne	1,250kg/m	60,92	5,79	
	4438	Blende für Wand/Rinne	0767 kg/m	28,68	1,70	
	2972	86'er Sparren	1,643 kg/m	73,83	21,32	
	3325	Blende für Sparren (Mitte)	0,428 kg/m	
	4504	Sparren	1,672 kg/m	79,60	27,16	
	4088	Sparren Abdeckung	0,640 kg/m	

Oberfläche / Farbe Pulverbeschichtet
Material

RAL 9016
EN AW 6060 T66

Profil		Menge			Preis (Netto)		Ihre Notizen
Bezeichnung	Nr.	kg/m	Stk.	kg	m	pro m	
Rinne	4393	4,176	1	29,2	7,0	29,61 EUR	207,29 EUR
			1	25,1	6,0		177,68 EUR
			1	20,9	5,0		148,07 EUR
			1	16,7	4,0		118,45 EUR
Wandprofil	4439	2,386	1	16,7	7,0	16,92 EUR	118,44 EUR
			1	14,3	6,0		101,52 EUR
			1	11,9	5,0		84,60 EUR
			1	9,5	4,0		67,68 EUR
Blende für Rinne	4437	1,250	1	8,8	7,0	8,86 EUR	62,05 EUR
			1	7,5	6,0		53,19 EUR
			1	6,3	5,0		44,32 EUR
			1	5,0	4,0		35,46 EUR
Blende für Wand & Rinne	4438	0,767	1	5,4	7,0	5,44 EUR	38,07 EUR
			1	4,6	6,0		32,63 EUR
			1	3,8	5,0		27,20 EUR
			1	3,1	4,0		21,76 EUR
Sparren	4504	1,672	1	8,4	5,0	11,86 EUR	59,28 EUR
			1	6,7	4,0		47,43 EUR
			1	5,0	3,0		35,57 EUR
Blende für Sparren (Seite)	4088	0,640	1	3,2	5,0	4,54 EUR	22,69 EUR
			1	2,6	4,0		18,15 EUR
			1	1,9	3,0		13,62 EUR
Blende für Sparren (Mitte)	3325	0,428	1	2,1	5,0	3,04 EUR	15,18 EUR
			1	1,7	4,0		12,14 EUR
			1	1,3	3,0		9,11 EUR
Pfosten	4436	2,013	1	5,0	2,5	14,27 EUR	35,69 EUR
			1	6,0	3,0		42,82 EUR
Blende für Pfosten	4435	1,606	1	4,0	2,5	11,39 EUR	28,47 EUR
		1,606	1	4,8	3,0		34,17 EUR
Dichtung Sparren/Glas	HL76	0,061					
Dichtung Wandprofil	HL99	0,340					

H2 TERRASSENPROFILE

H2 VERANDA PROFILES

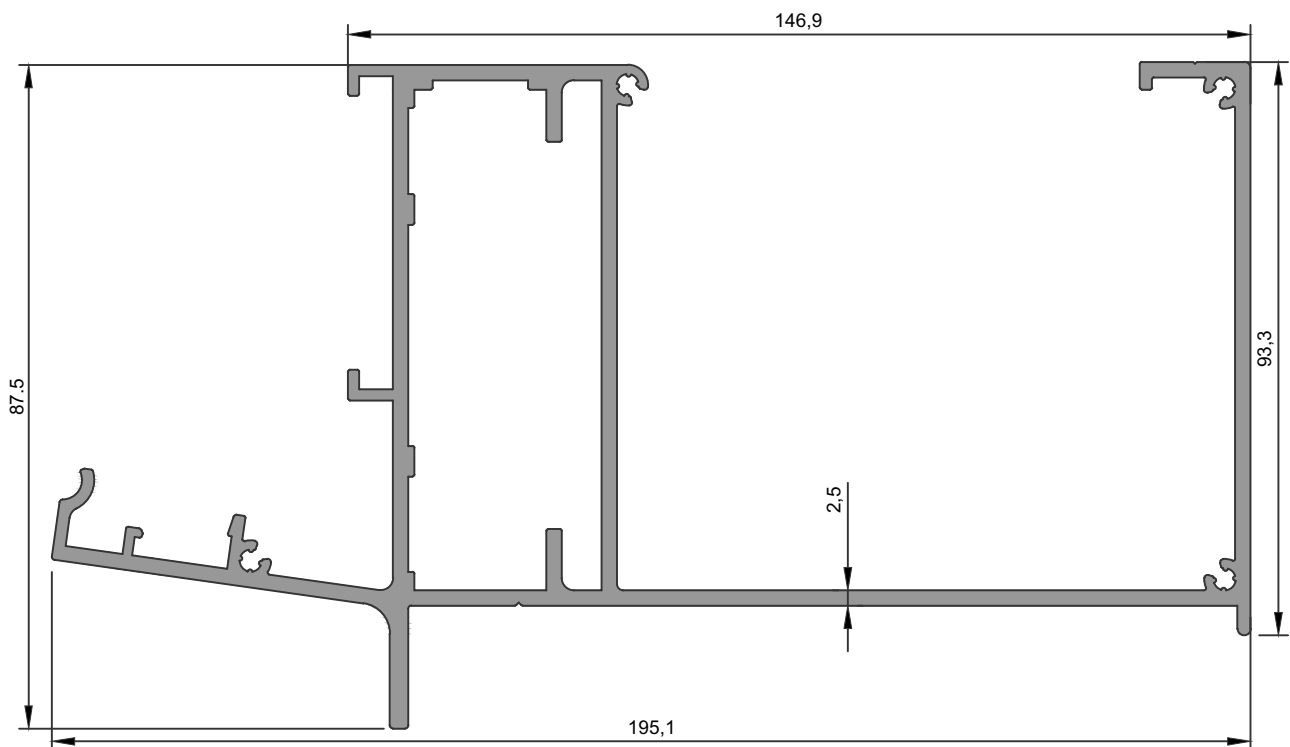

4393
Rinne
4,176 kg/m
Jx=523,36 cm ⁴ Jy=167,84cm ⁴

H2 TERRASSENPROFILE

H2 VERANDA PROFILES

★ Yandaki proflü birim aŖırlıkları, bilgisayarla hesaplanmış teorik aŖırlıklardır.

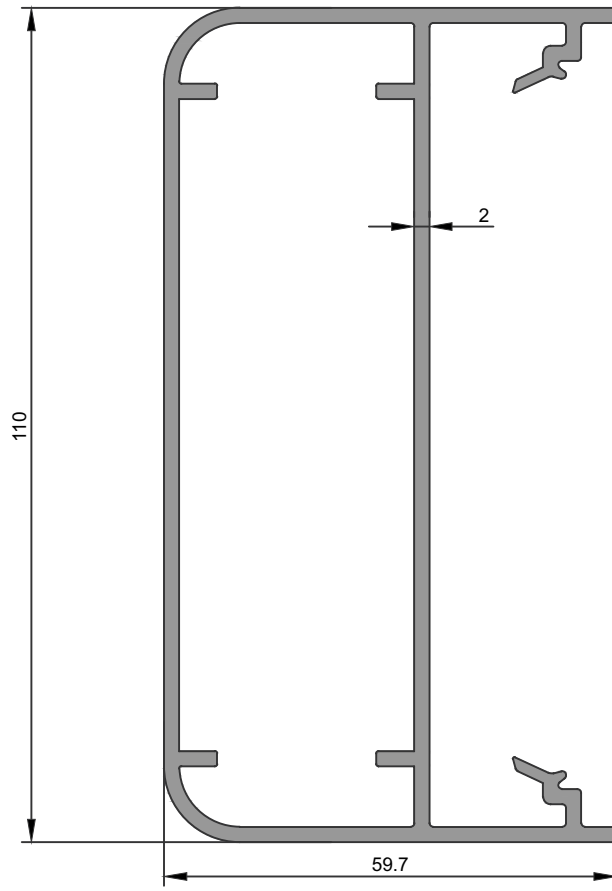

4436
Pfosten
2,013 kg/m
Jx=125,32 cm ⁴ Jy=25,42 cm ⁴

★ Yandaki proli birim aŞırlıkları, bilgisayarla hesaplanmış teorik aŞırlıklardır.

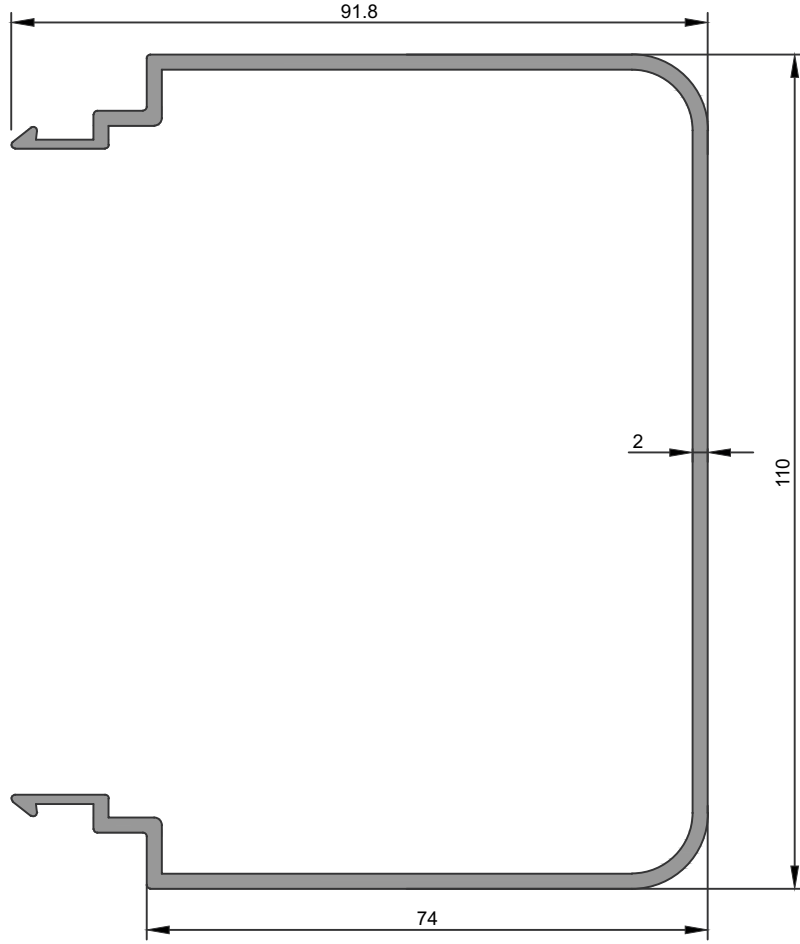

4435
Pfosten Abdeckung
1,606 kg/m
Jx=122,77 cm ⁴ Jy=55,84 cm ⁴

H2 TERRASSENPROFILE

H2 VERANDA PROFILES

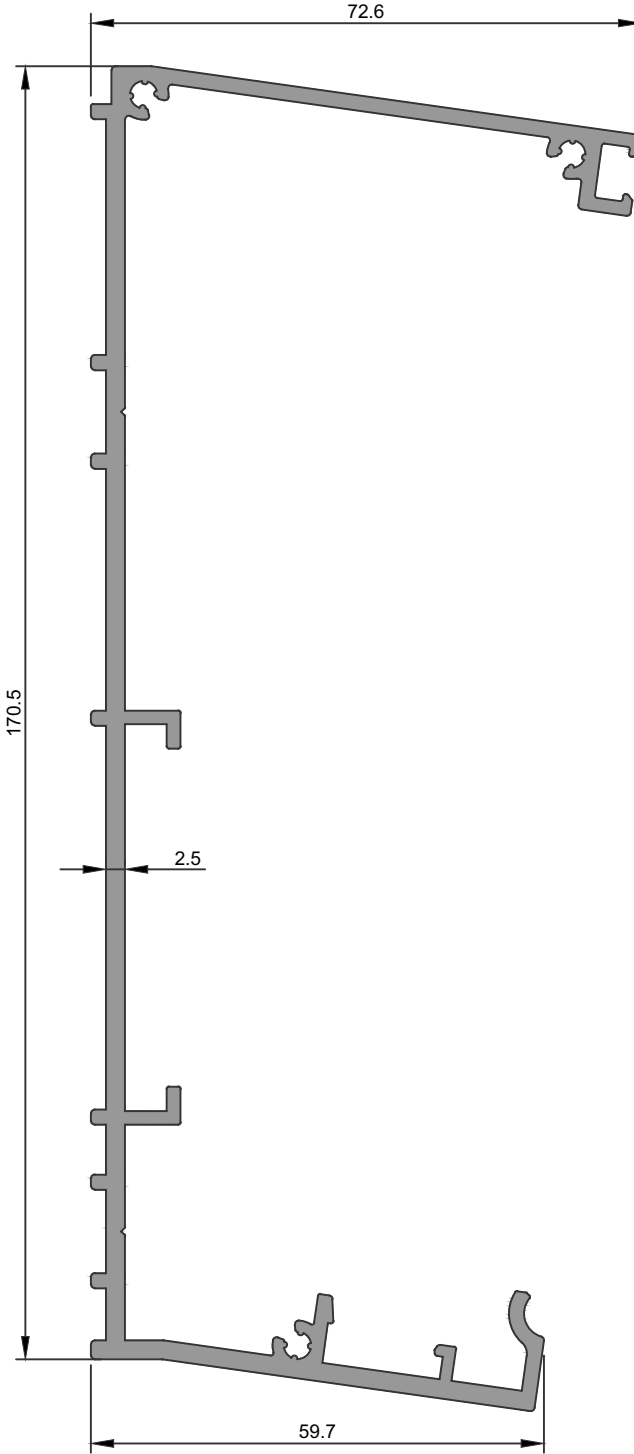

4439
Wandprofil
2,386 kg/m
Jx=378,37 cm ⁴ Jy=41,58 cm ⁴

★ Yandaki profil birim ağırlıkları, bilgisayarda hesaplanmış teorik ağırlıklardır.

★ Yandaki proli birim aŖırlıkları, bilgisayarla hesaplanmış teorik aŖırlıklardır.

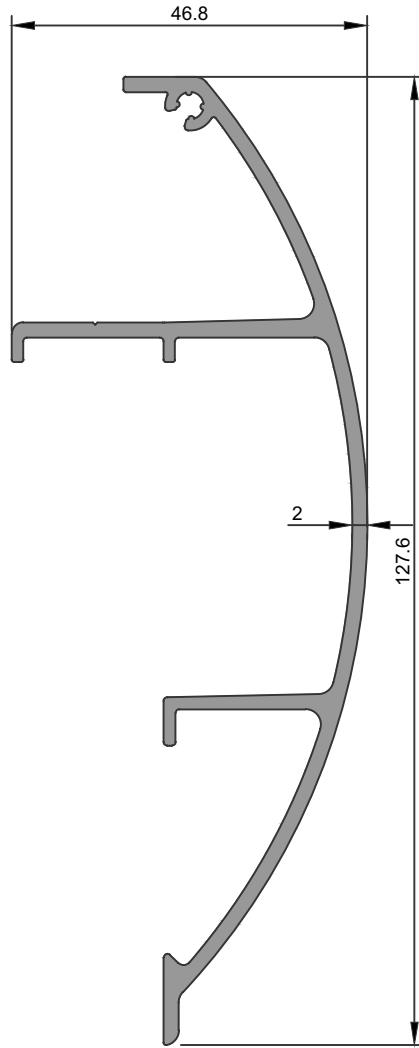

4437
Rinne Abdeckung
1,250 kg/m
$J_x=60,92 \text{ cm}^4$ $J_y=5,79 \text{ cm}^4$

H2 TERRASSENPROFILE

H2 VERANDA PROFILES

★ Yandaki profl birim ağırlıkları, bilgisayarda hesaplanmış teorik ağırlıklardır.

4438
Abschluss Wand & Rinne
0,767 kg/m
$J_x=28,68 \text{ cm}^4$ $J_y=1,70 \text{ cm}^4$

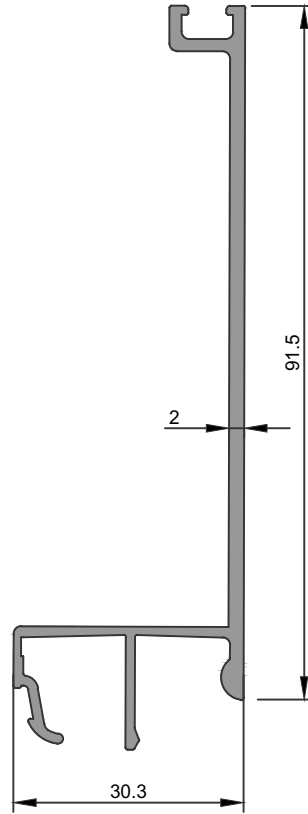

H2 TERRASSENPROFILE

H2 VERANDA PROFILES

★ Yandaki proli birim aşırlıkları, bilgisayarla hesaplanmış teorik aşırlıklardır.

2972
Yatay Taşıyıcı Profil (86)
1,643 kg/m
$J_x=73,83 \text{ cm}^4$ $J_y=21,32 \text{ cm}^4$

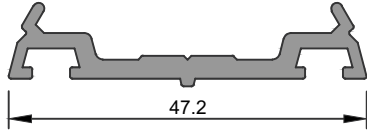
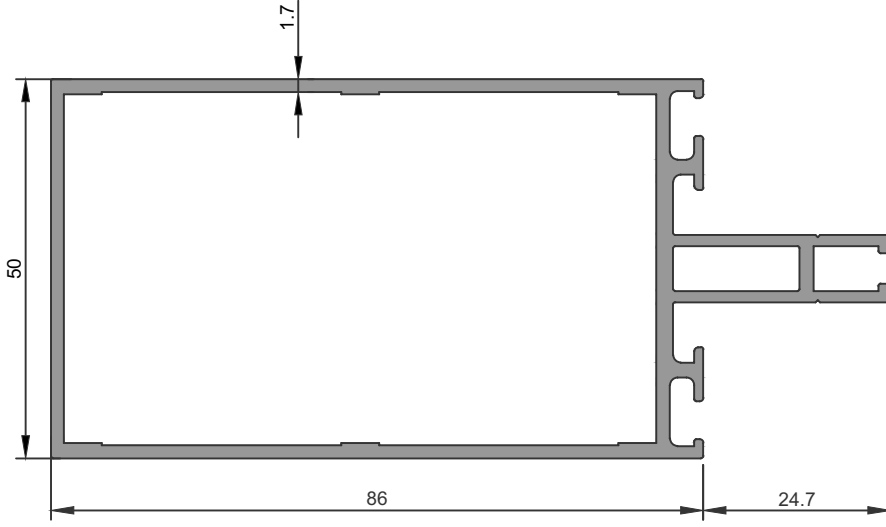

2019
Kapak Altı Profili
0,430 kg/m

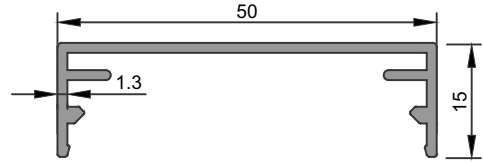

2020
Kapak Profili
0,333 kg/m

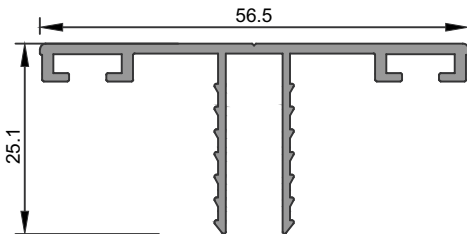

3325
Veranda Profili
0,428 kg/m

H2 TERRASSENPROFILE

H2 VERANDA PROFILES

★ Yandaki profil birim ağırlıkları, bilgisayarda hesaplanmış teorik ağırlıklardır.

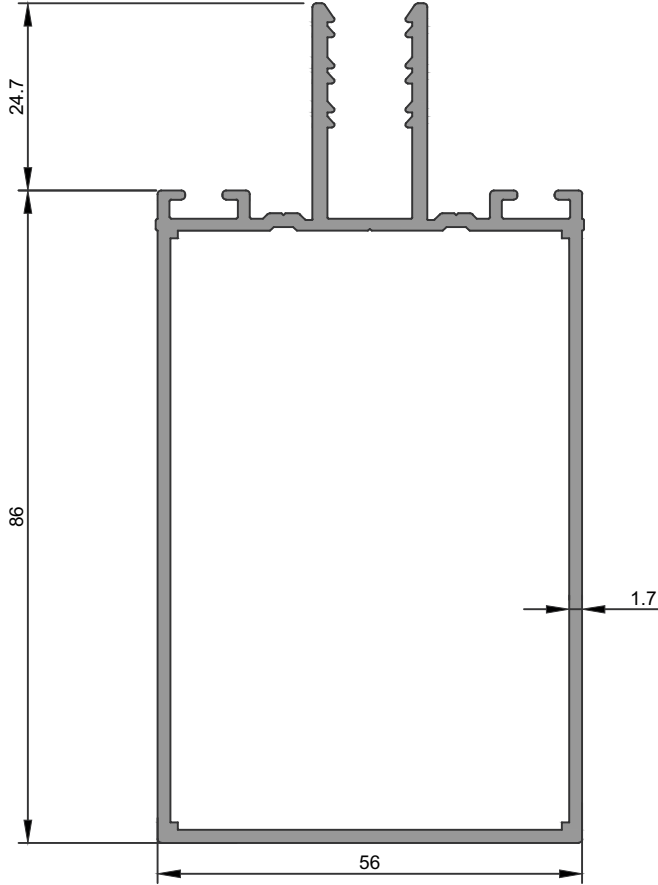

4504
Sparren (86)
1,672 kg/m
$J_x=79,60 \text{ cm}^4$ $J_y=27,16 \text{ cm}^4$

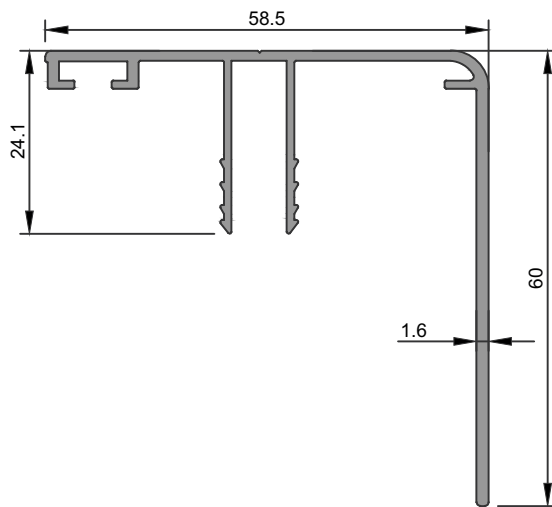

4088
Sparren Abdeckung
0,640 kg/m
$J_x=12,39 \text{ cm}^4$ $J_y=3,19 \text{ cm}^4$

H2 TERRASSENPROFILE

H2 VERANDA PROFILES

★ Yandaki proli birim aşırıkları, bilgisayarda hesaplanmış teorik aşırıklardır.

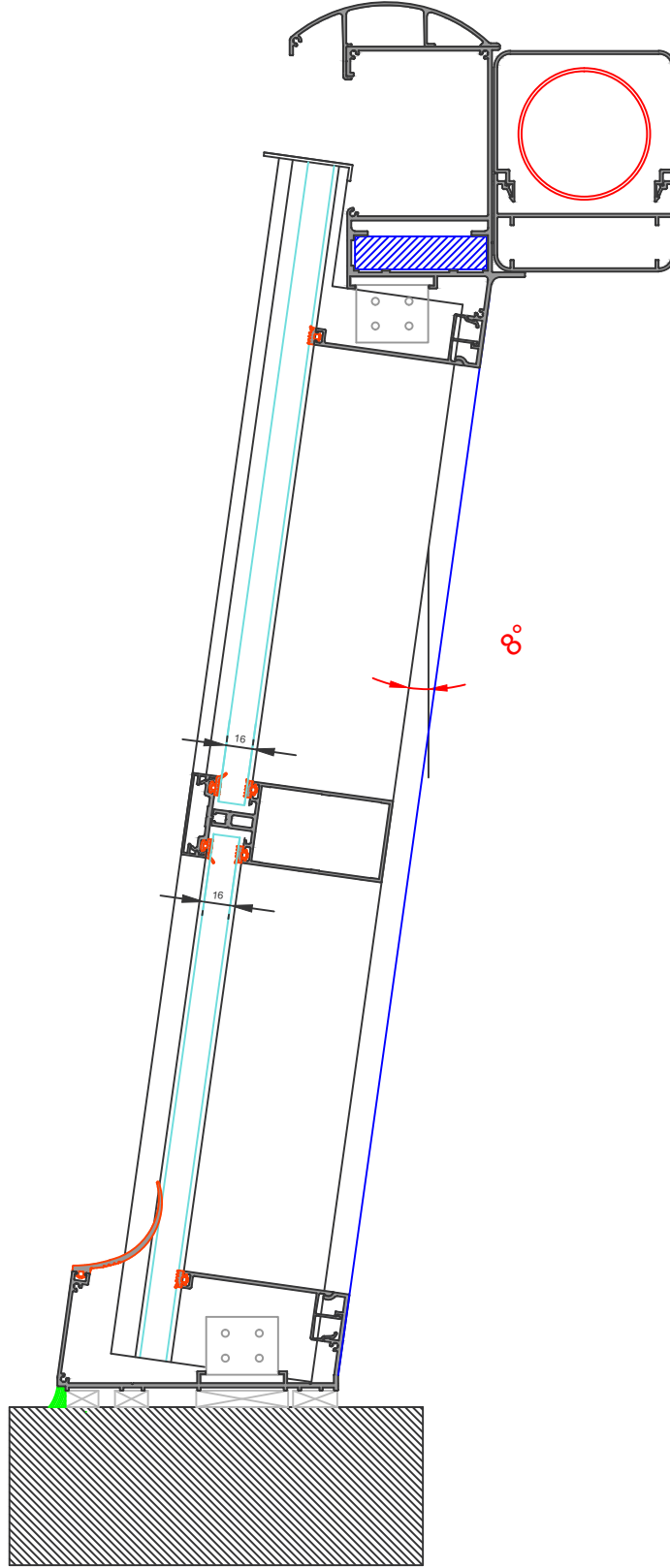



PRODUKTIONSKAPAZITÄT - 87.000t / Jahr

Weltweit beliefern wir Kunden mit Aluminiumprofilen. Neben der Standardfertigung zeichnen wir uns in der Branche durch kundenspezifische Lösungen aus. **Wir sind in der Lage, alternative Lösungen für alle Arten von Systemen anzubieten, bei denen Aluminiumprofile verwendet werden.** Bereiche wie Automobil, Duschkabine, Zelt, Möbel, Kühlung, Geländer, Anhängerprofile sind einige unserer Tätigkeitsfelder.

Sie haben Fragen!

Rufen Sie uns direkt an 05205-76 99 824 oder schreiben uns eine e-Mail an info@aluprofile.net. Wir freuen uns auf Sie und Ihr Projekt!



Hersteller für Aluminiumprofile - H. Kizilboga

Asprechpartner:

Ümit Girgin

Telefon:

+49 (0) 5205 - 76 99 824

WhatsApp:

+49 (0) 1520 - 7 153 553

Anschrift:

Industriestraße 40
33689 Bielefeld

e-Mail:

info@aluprofile.net

Website:

www.aluprofile.net